

saxun^í
by Giménez Ganga

Besta

Parasol



saxun^o
Tu mundo, nuestro universo.



Parasol Besta

Estilo y versatilidad

La elegancia y la funcionalidad se dan la mano gracias a la versatilidad que ofrece la nueva y renovada gama de parasoles Besta, diseñados para adaptarse a cualquier espacio, uso y estilo.

Con opciones en tamaños XL, L y M, nuestros parasoles no solo ofrecen protección solar, sino también un toque de sofisticación capaz de transformar cualquier espacio exterior.

Rediseñados para brindar máxima funcionalidad sin sacrificar elegancia, los nuevos modelos Besta son la opción perfecta para crear ambientes de ensueño, tanto en viviendas como los exteriores de hoteles, restaurantes y cafeterías.

Protege y decora tus espacios al aire libre con una solución que combina diseño y versatilidad en cada detalle.



Protección flexible y con grandes posibilidades

Besta es un parasol especialmente desarrollado para ofrecer la protección solar más eficaz.

Un sistema que funciona mediante un mecanismo telescópico que permite un cómodo cierre debido al accionamiento de un husillo a través de una manivela extraíble.

Gracias a sus diferentes geometrías y tamaños, se va a adaptar a la perfección en todo tipo de jardines y terrazas, tanto del sector residencial como del hotelero y de restauración.



Protección solar eficaz ante los rayos solares



Diferentes tamaños y geometrías



Amplia gama de tejidos



Iluminación LED integrada



Diferentes posibilidades de sujeción



Parasol Besta XL

El modelo Besta XL es la solución ideal para quienes buscan una protección solar amplia y resistente.

Con su imponente tamaño, es capaz de generar grandes áreas de sombra con solo desplegarlo, convirtiéndolo en el aliado perfecto para grandes terrazas, jardines y espacios exteriores.

Disponibles en formatos redondo, cuadrado y rectangular, combina versatilidad de diseño con una estructura altamente duradera, garantizando protección y estilo por mucho más tiempo.

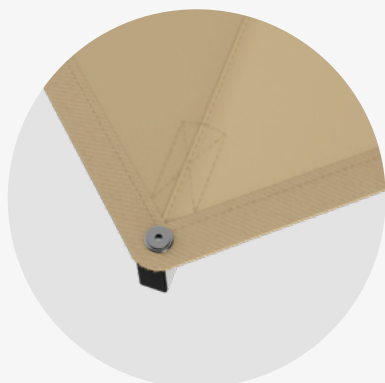

Rendimiento técnico y estético

Las uniones de perfiles, realizada mediante tornillos, tuercas y casquillos de nylon, evitan la fricción y favorecen la estética del sistema.



Máxima durabilidad

Las varillas del parasol incorporan unos perfiles en H que se fijan en la cara inferior de estos, para aumentar y asegurar su estabilidad en cualquier condición.

El tejido está confeccionado formando una única pieza, favoreciendo su posible recambio.

Sujección superior por ganchos

Soporte inferior

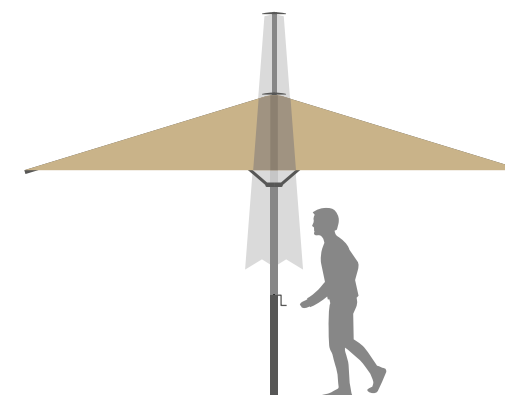

Husillo sin fin

Mecanismo

Manivela

Sistema telescópico integrado

Mediante una manivela plegable se acciona el mecanismo y hace que el sistema telescópico deslice a través del husillo, sin que el usuario deba preocuparse por retirar previamente los objetos cercanos.

Un sistema que garantiza durabilidad y seguridad.

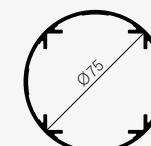

Mástil XL



Bases - Besta XL

Base empotrada oculta
024547
3,65 kg

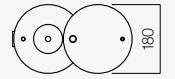
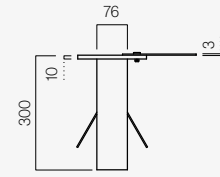

Base empotrada
024481
10 kg

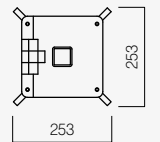
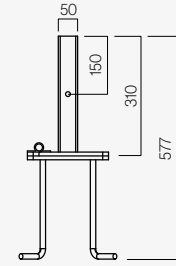

Dimensiones - Besta XL

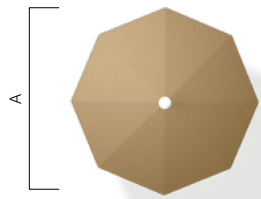

Redondos

	A	C	D	E	F	G	Peso
RXL1	4.000	1.050	2.300	2.940	3.605	1.528	33 kg
RXL2	4.500	1.050	2.300	3.050	3.750	1.410	37 kg
RXL3	5.000	1.050	2.300	3.090	3.895	1.290	40 kg

Medidas en mm.

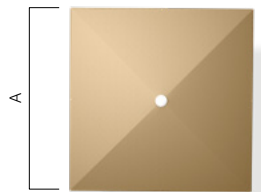

Cuadrados

	A	C	D	E	F	G	Peso
CXL1	4.000	1.050	2.300	2.940	3.605	728	33 kg
CXL2	4.500	1.050	2.300	3.050	3.750	535	37 kg
CXL3	5.000	1.050	2.450	3.260	4.120	555	43 kg

Medidas en mm.

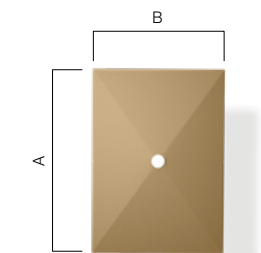

Rectangulares

	A	B	C	D	E	F	G	Peso
RE1	3.500	2.500	1.050	2.300	2.860	3470	1.270	27 kg
RE2	3.500	3.000	1.050	2.300	2.860	3.460	1.115	28 kg
RE3	4.000	3.000	1.050	2.300	2.940	3.615	1.060	30 kg
RE4	4.000	3.500	1.050	2.300	2.940	3.610	900	32 kg

Medidas en mm.

* Las medidas son fijas y estándar. La altura final puede variar dependiendo de la base.

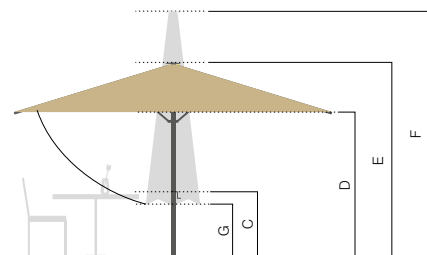

- A Largo
- B Ancho
- C Altura manivela
- D Altura de paso
- E Altura total abierta
- F Altura total cerrada
- G Altura de paso cerrada

Base fija 400x400
024334
12 kg

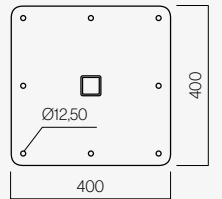
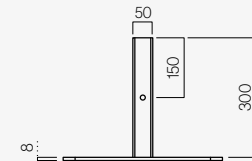

Base fija 900x900 con baldosas incluidas
024595
118,5 kg

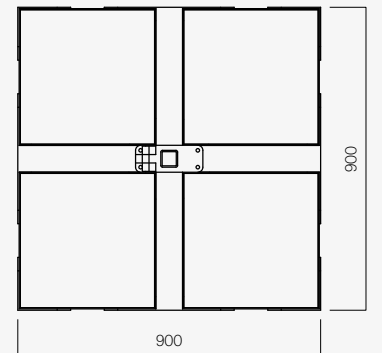
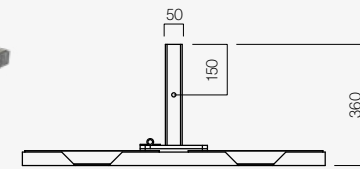
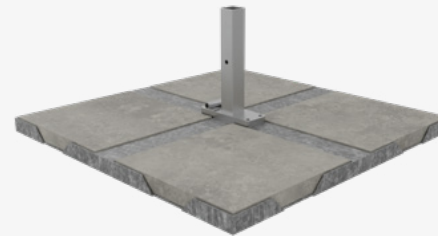

Base móvil con ruedas
120324
63,5 kg

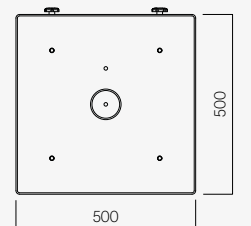
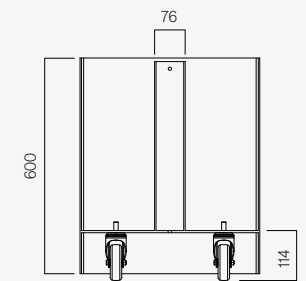

Parasol Besta L

El modelo Besta L te ofrece el equilibrio perfecto entre gran cobertura y ligereza. Con su diseño en formatos redondo, cuadrado y rectangular, este parasol brinda amplias áreas de sombra sin perder la facilidad de manejo.

Gracias a su estructura ligera pero resistente, el Besta L es fácil de ajustar, adaptándose a cualquier espacio con total comodidad.



Rendimiento técnico y estético

Las uniones de perfiles, realizada mediante tornillos, tuercas y casquillos de nylon, evitan la fricción y favorecen la estética del sistema.



Más ligereza

El modelo Besta L permite una estructura más ligera, a la vez que resistente, a través de una unión entre brazos lateral.

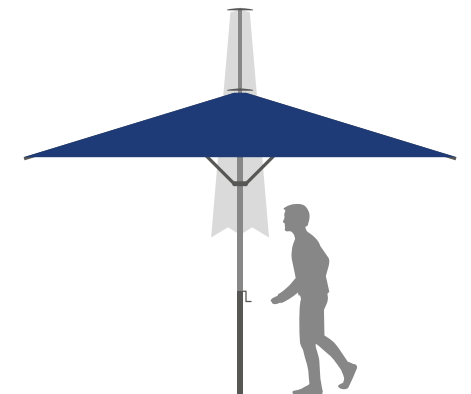

Husillo sin fin

Mecanismo

Manivela

Sistema telescópico integrado

Mediante una manivela plegable se acciona el mecanismo y hace que el sistema telescópico deslice a través del husillo, sin que el usuario deba preocuparse por retirar previamente los objetos cercanos.

Un sistema que garantiza durabilidad y seguridad.



Mástil L

Bases - Besta L

Base empotrada oculta
120206
4 kg

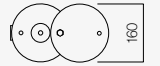
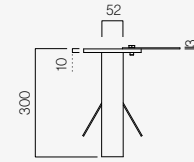

Base empotrada
120205
10 kg

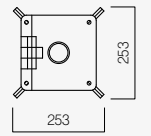
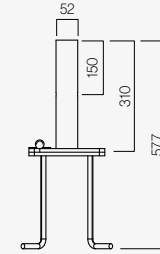

Base fija 400x400
120207
12 kg

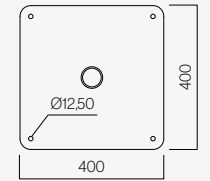
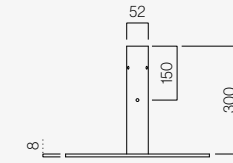

Base fija 600x600 con baldosas incluidas
120233
75 kg

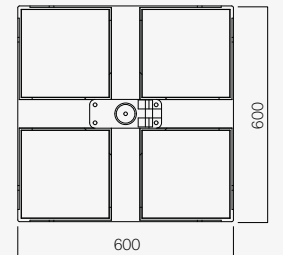
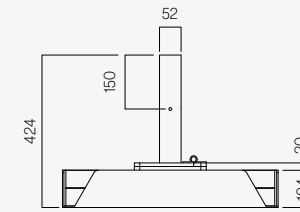

Base móvil con ruedas
120354
52 kg

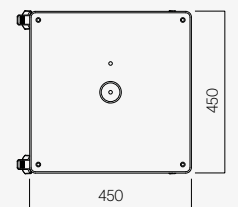
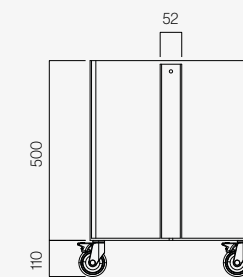

Dimensiones - Besta L

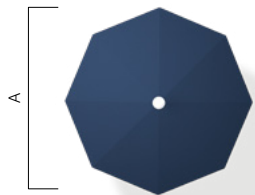

Redondos

	A	C	D	E	F	G	Peso
RL1	3.000	950	2.200	2.700	3.300	1.720	16 kg
RL2	3.500	950	2.200	2.761	3.411	1.592	19 kg
RL3	4.000	950	2.200	2.838	3.555	1.475	20 kg

Medidas en mm.

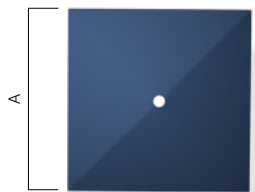

Cuadrados

	A	C	D	E	F	G	Peso
CL1	3.000	950	2.200	2.700	3.300	1.110	18 kg
CL2	3.500	950	2.200	2.761	3.408	895	21 kg
CL3	4.000	950	2.200	2.838	3.408	895	24 kg

Medidas en mm.

* Las medidas son fijas y estándar. La altura final puede variar dependiendo de la base.

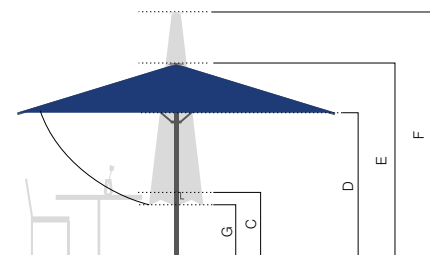

- A** Largo
- B** Ancho
- C** Altura manivela
- D** Altura de paso
- E** Altura total abierta
- F** Altura total cerrada
- G** Altura de paso cerrada

Dimensiones - Besta M

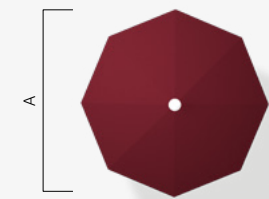

Redondos

	A	D	E	G	Peso
RM1	2.000	2.210	2.425	1.350	10 kg
RM2	2.500	2.210	2.485	1.160	11,3 kg
RM3	3.000	2.210	2.240	960	14,2 kg

Medidas en mm.

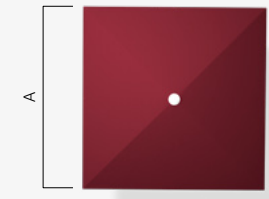

Cuadrados

	A	D	E	G	Peso
CM1	2.000	2.210	2.425	945	11,2 kg
CM2	2.500	2.210	2.485	650	14 kg
CM3	3.000	2.210	2.240	350	16,4 kg

Medidas en mm.

* Las medidas son fijas y estándar. La altura final puede variar dependiendo de la base.

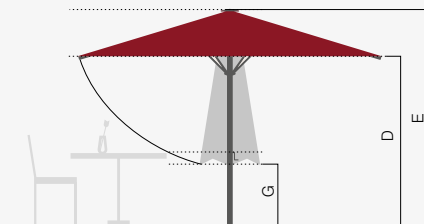

A Largo
D Altura de paso
E Altura total abierta
G Altura de paso cerrada

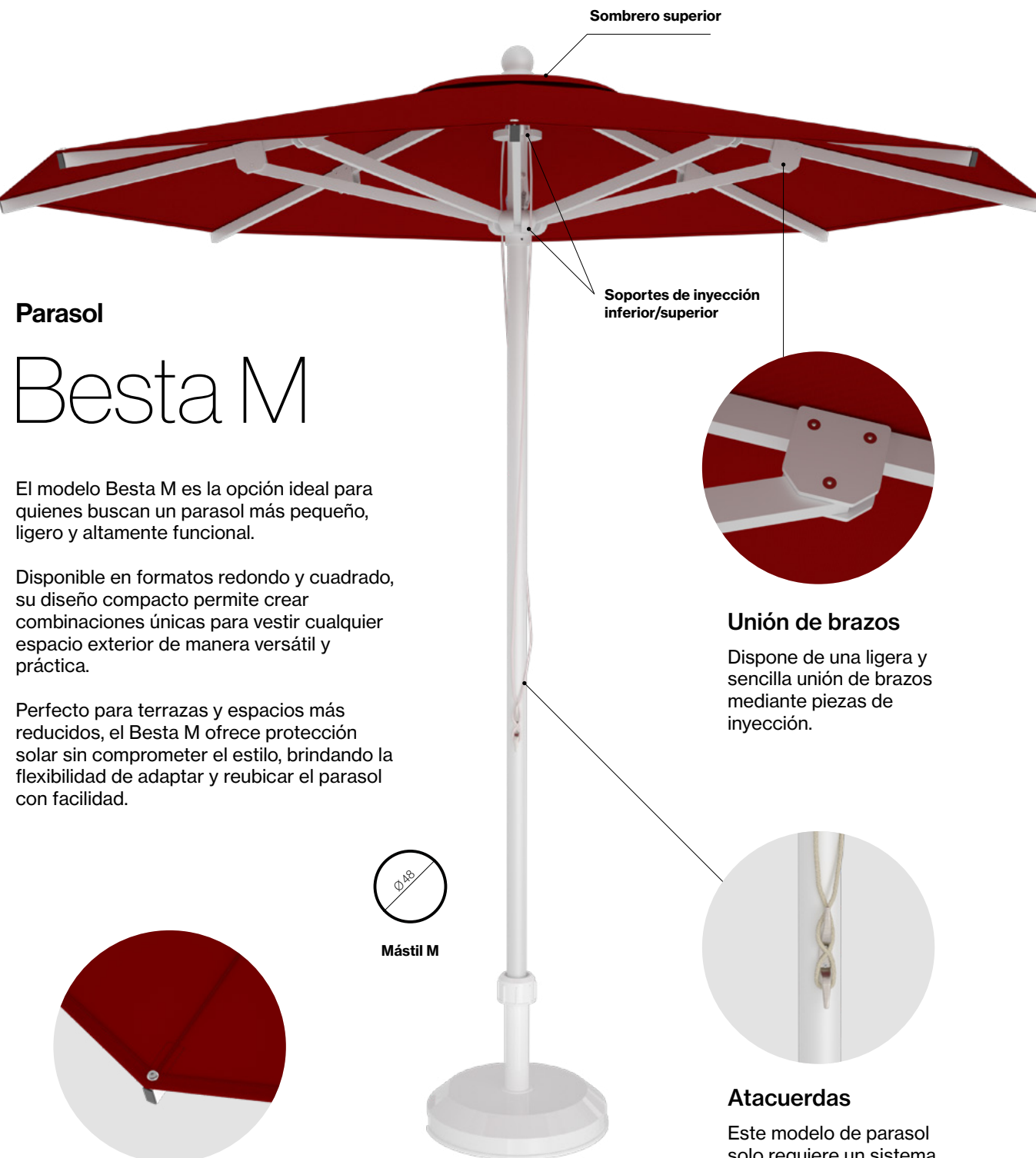

Parasol

Besta M

El modelo Besta M es la opción ideal para quienes buscan un parasol más pequeño, ligero y altamente funcional.

Disponible en formatos redondo y cuadrado, su diseño compacto permite crear combinaciones únicas para vestir cualquier espacio exterior de manera versátil y práctica.

Perfecto para terrazas y espacios más reducidos, el Besta M ofrece protección solar sin comprometer el estilo, brindando la flexibilidad de adaptar y reubicar el parasol con facilidad.

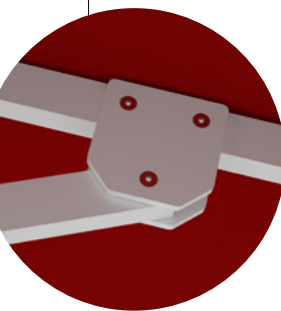

Unión de brazos

Dispone de una ligera y sencilla unión de brazos mediante piezas de inyección.

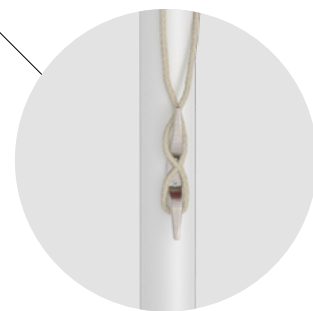

Atacuerdas

Este modelo de parasol solo requiere un sistema de elevación mediante poleas y cuerdas.

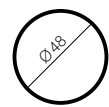

Mástil M

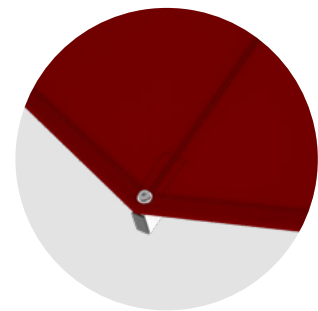

Rendimiento técnico y estético

Las uniones de perfiles, realizada mediante tornillos, tuercas y casquillos de nylon, evitan la fricción y favorecen la estética del sistema.

Bases - Besta M

Base cuadrada Blanca
 120310
 39 kg



Base cuadrada Antracita
 120311
 39 kg

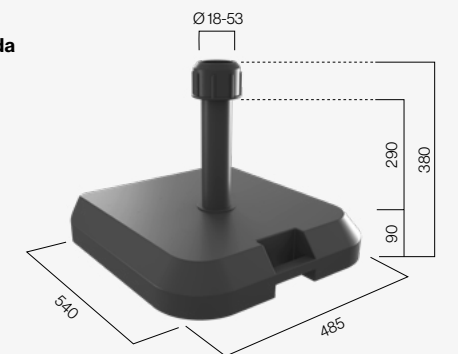

Base redonda Blanca/Antracita
 120312
 29 kg

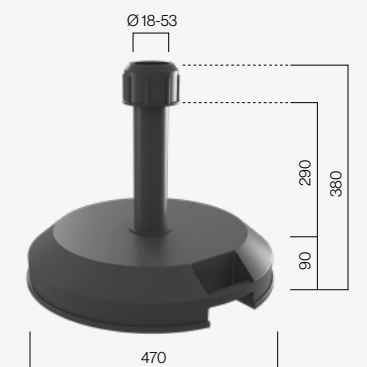

Iluminando los momentos más especiales

La posibilidad de incorporar 4 líneas de luz LED de 12 V en los brazos del sistema, permite a los usuarios disfrutar del producto en ambientes nocturnos, iluminando el espacio y dotándolo de una personalidad única.

La alimentación a batería recargable ayuda a que el producto tenga una autonomía que facilita su instalación en cualquier lugar.

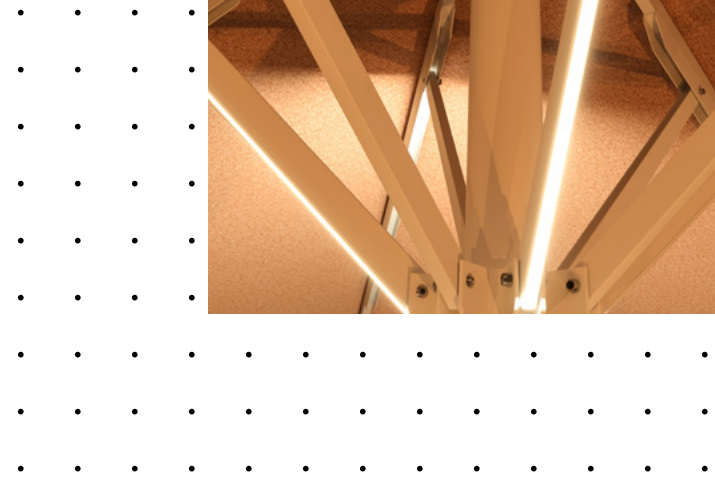

Tejidos



Masacril Mediterráneo

La colección Masacril Mediterráneo está compuesta por tejidos 100% acrílicos tintados en masa. Ofrecen una durabilidad y resistencia máxima del color ante la intemperie a lo largo del tiempo. Un tejido eficaz y duradero para soluciones de exterior, donde la resistencia es uno de los factores primordiales.

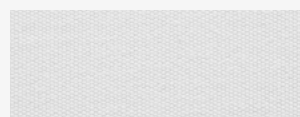

20651 - Blanco

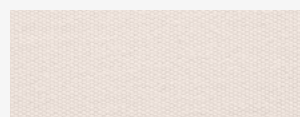

20655 - Natural

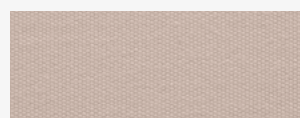

20653 - Marfil

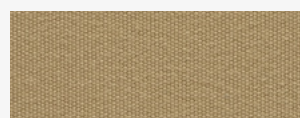

20650 - Beige

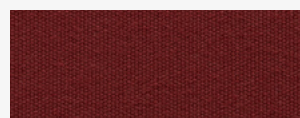

20652 - Granate

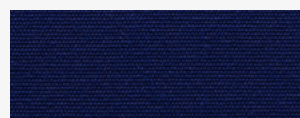

20654 - Marino

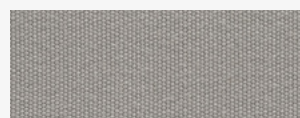

20657 - Perla

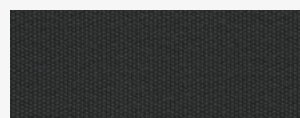

20658 - Antracita



20656 - Negro

Draft

Draft es un tejido de altas prestaciones técnicas. Cumple con la normativa T2 de resistencia al fuego, con tratamiento antimoho y lacado a dos caras. Unas características que responden a las demandas de resistencia del mercado de la protección y decoración actual.



60128 - Blanco

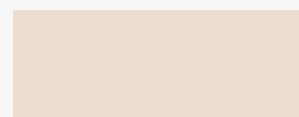

60131 - Arena



60136 - Beige RAL 1001



60140 - Burdeos RAL 3004



60133 - Perla RAL 7035

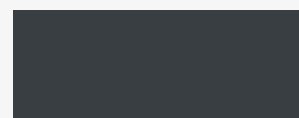

60142 - Antracita RAL 7016

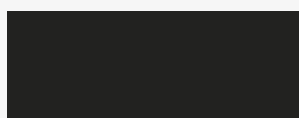

60143 - Negro RAL 9005



Accesorios

Canalón vierteaguas

Este canalón es esencial para instalaciones con varios parasoles. Diseñado para cubrir el espacio entre dos parasoles, conduce el agua de lluvia de manera eficiente, gracias a una ligera inclinación, evitando salpicaduras.

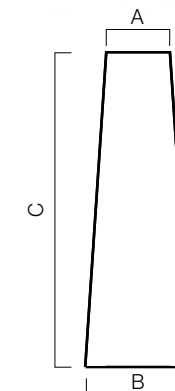
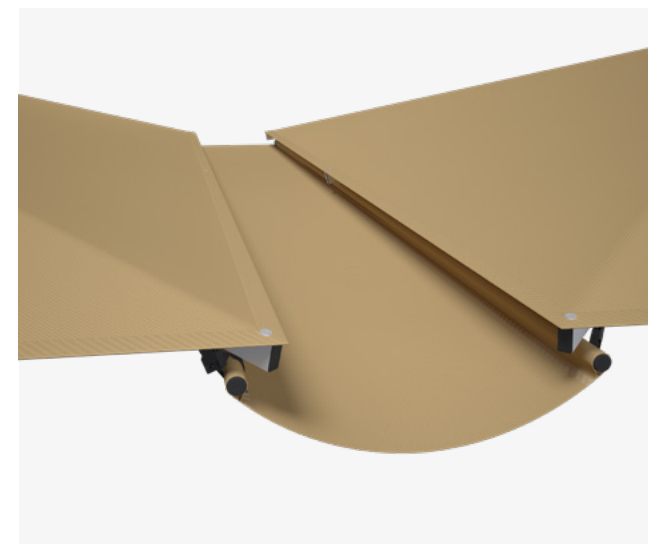

Dimensiones

A	B	C
400	600	2.500
		3.000
		3.500
		4.000
		4.500
		5.000

Medidas en mm.

Faldilla o volante

La faldilla es un complemento del parasol que consigue una mayor protección de los rayos de sol horizontales en el momento en el que éste cae.

Mejora la estética y ofrece la posibilidad de una rotulación personalizada.

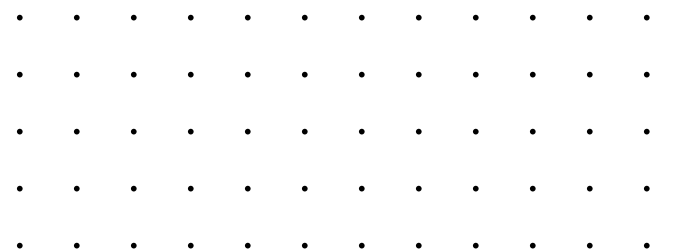

saxun
by Giménez Ganga

Giménez Ganga, S.L.U.
Polígono Industrial El Castillo
C/ Roma, 4
03630 • Sax (Alicante) • España

saxun.com



Tu mundo,
nuestro universo.

